

Oximo io

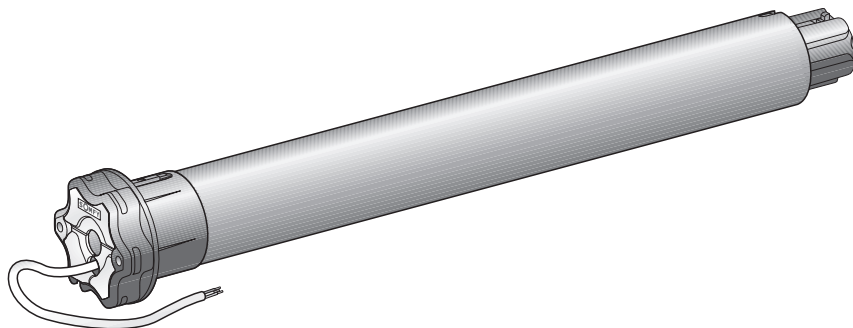

6E GEBRAUCHSANWEISUN;



Situto io
Situto io A/M
Situto io mobile



Telis 1 io



Impresario
Chronis io



Telis
Composio io



Keytis io

DE

Beschreibung	2
Vorbereitungen Einbau Motor	2
Sind die Endlagen bereits eingestellt und wurde ein Sender eingelernt?	3
Einlernen eines Senders	4
Einstellen und speichern der Endlagen	5
Beide Endlagen auf Drehmomenterkennung	6
Beide Endlagen fixe Position	8
Untere Endlage fixe Position, obere Endlage auf Drehmomenterkennung	10
Obere Endlage fixe Position, untere Endlage auf Drehmomenterkennung	12
Nachjustieren der Endlagen mit fixer Position	14
Nachträgliche Umkehrung der Drehrichtung	15
Hinzufügen oder löschen eines Situo io Senders	16
Einlernen einer Zentral-Fernbedienung (Telis 1 io, Impresario io, Composio io, Keytis io)	16
Verwendung "my"-Taste	17
Speicherung oder Änderung Ihrer Lieblingsposition "my"	17
Löschen Ihrer Lieblingsposition "my"	17
Hindernis während Auf- oder Ab-Fahrt des Rollladens	18
Zurücksetzen des Motors in den Werkzustand	19
Allgemeine Störungsbeseitigungen	20



Bitte vor der Installation die Sicherheitshinweise in der beigelegten Gebrauchsanweisung aufmerksam lesen. Bei Nichteinhaltung dieser Anweisungen übernimmt SOMFY keinerlei Haftung und sämtliche Garantiesprüche werden aufgehoben. Für Änderungen von Normen und Standards nach Veröffentlichung dieser Gebrauchsanweisung kann SOMFY nicht haftbar gemacht werden.

Caractéristiques / Beschreibung / Caratteristiche / Specificaties

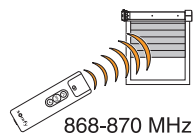
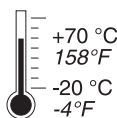

Installation / Installation / Installazione / Installatie

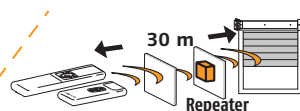
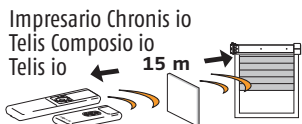

Préparation axe motorisé / Vorbereitung Rohrantrieb / Preparazione dell'asse motorizzato / Gereedmaken van de buismotor

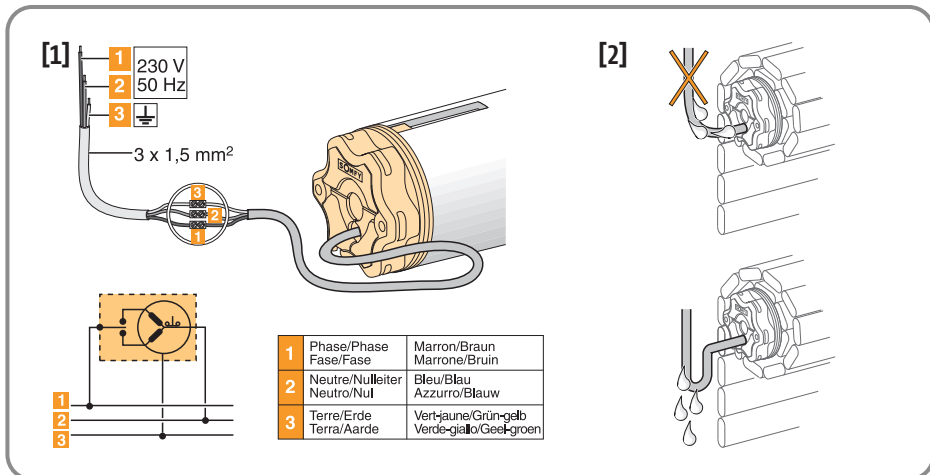
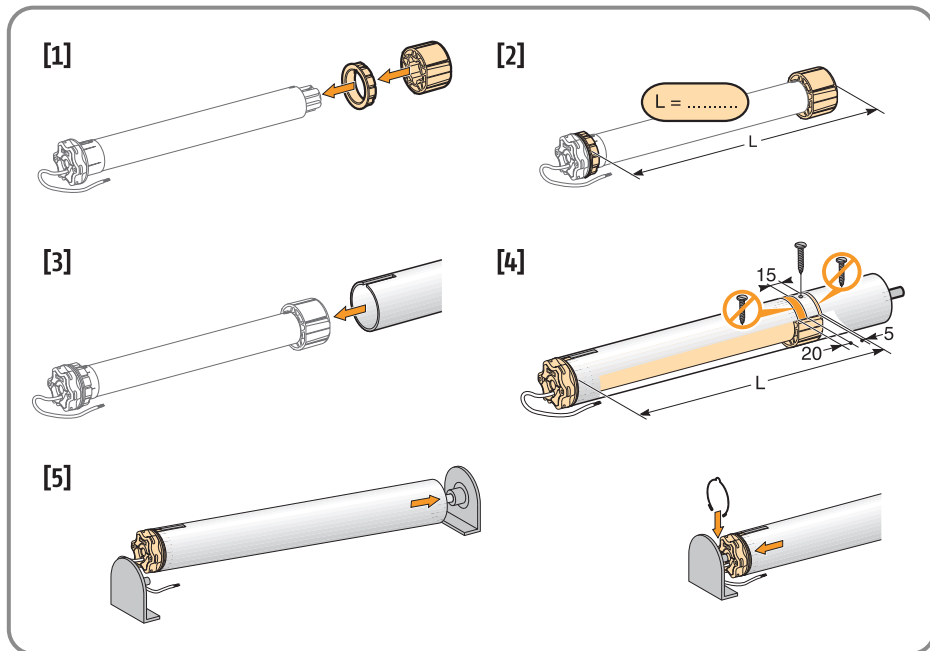
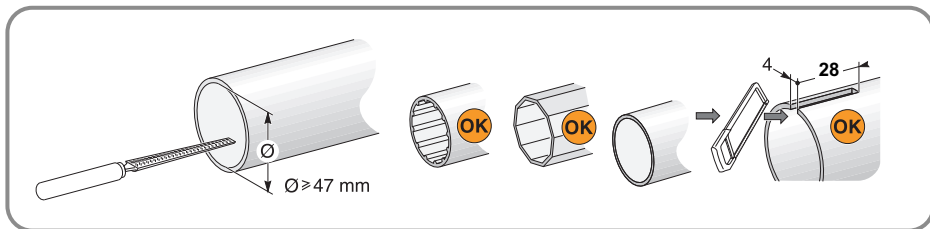

DE

A SIND DIE ENDLAGEN BEREITS EINGESTELLT UND WURDE EIN SENDER EINGELERNT?

Immer nur den zu programmierenden Oximo io an die Netzspannung anschließen.

- [1]. Wenn der Rollladen sich kurz bewegt sind die Endlagen eingestellt, die lokale Fernbedienung ist jedoch nicht eingelernt. ☺ Weiter auf Seite 4 Punkt B.
- [2]. Wenn der Rollladen sich nicht bewegt, die „Auf-Taste“ drücken. Führt der Rollladen nun bis in die obere Endlage, so ist die lokale Fernbedienung eingelernt. Wenn sich der Rollladen nicht bewegt, sind die Endlagen nicht eingestellt. Die Fernbedienung ist in diesem Fall nicht eingelernt. ☹ Weiter auf Seite 5.

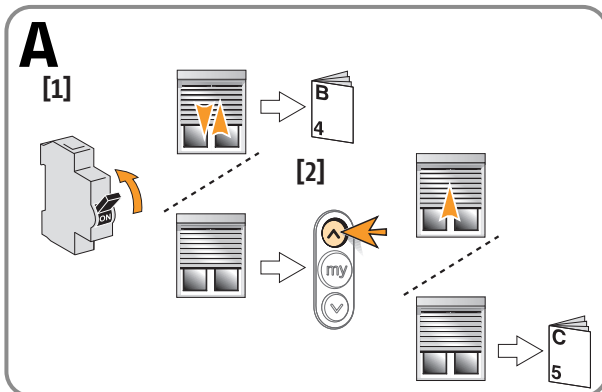

DE

B EINLERNEN EINES SENDERS

- [1]. Drücken Sie gleichzeitig die „Auf“- und die „Ab“-Taste des Senders (Situ), den Sie einlernen möchten. Der Rollladen bestätigt durch eine kurze Auf- und Ab-Bewegung den Vorgang.
- [2]. Drücken Sie anschließend kurz auf die „PROG“-Taste des Senders, der eingelernt werden soll. Der Rollladen bestätigt durch eine kurze Auf- und Ab-Bewegung den Vorgang.
Der Sender ist eingelernt.

B

[1]



[2]

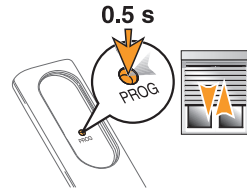
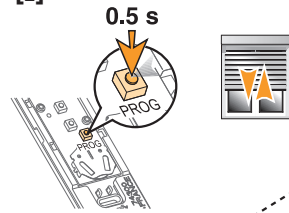

DE

C EINSTELLEN UND SPEICHERN DER ENDLAGEN

- [1].** Rollläden mit starren Wellenverbindern und Stopperrn: siehe **D**, Seite **6**. Beide Endlagen auf Drehmomenterkennung.
- [2].** Rollläden mit flexiblen Wellenverbindern und ohne Stopper: siehe **E**, Seite **8**. Beide Endlagen fixe Position.
- [3].** Rollläden mit flexiblen Wellenverbindern und mit Stopper: siehe **F**, Seite **10**. Untere Endlage fixe Position, obere Endlage auf Drehmomenterkennung
- [4].** Rollläden mit starren Wellenverbindern und ohne Stopper: siehe **G**, Seite **12**. Obere Endlage fixe Position, untere Endlage auf Drehmomenterkennung

C

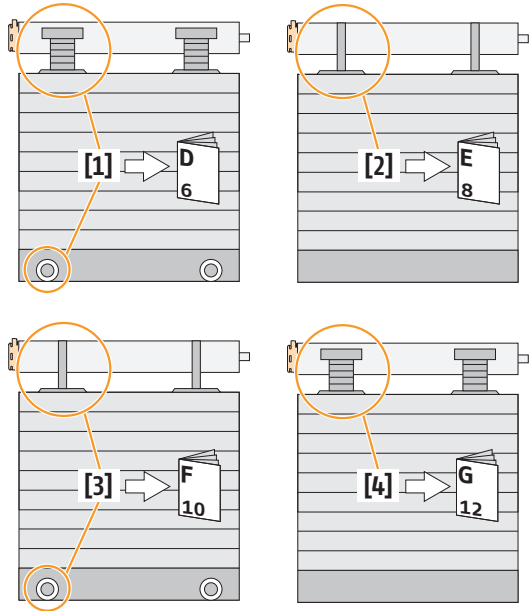

D

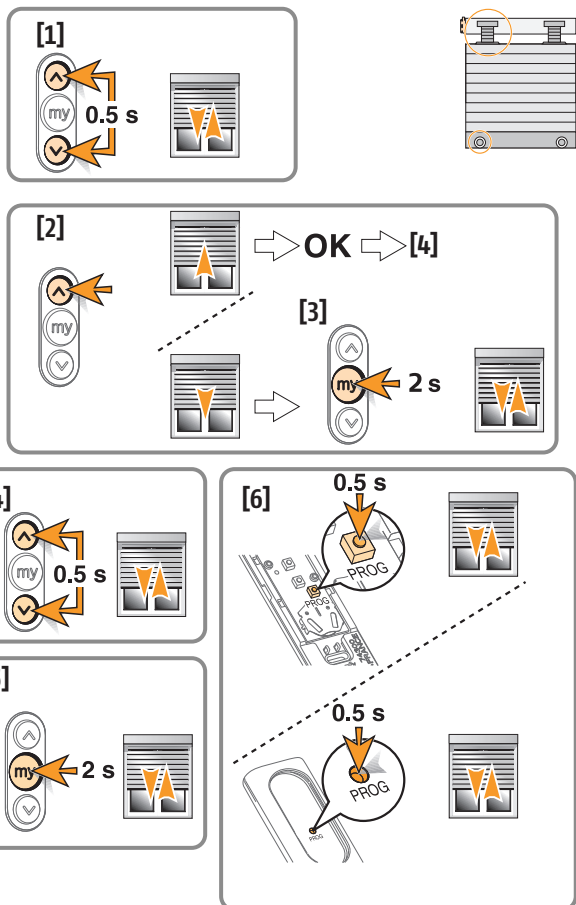

DE

D BEIDE ENDLAGEN AUF DREHMOMENTERKENNUNG

- [1]. Gleichzeitig auf die „Auf“- und „Ab“-Taste drücken: Der Rollladen bestätigt den Vorgang durch eine kurze Auf- und Ab-Bewegung.
- [2]. Die Drehrichtung überprüfen. Wenn diese richtig eingestellt ist, machen Sie weiter mit Punkt [4].
- [3]. Drehrichtung ist nicht richtig eingestellt: Drücken Sie auf die „my“-Taste, bis der Rollladen durch eine kurze Auf- und Ab-Bewegung den Vorgang bestätigt (ca. 2 Sek.)
- [4]. Gleichzeitig die „Auf“- und „Ab“-Tasten drücken. Der Rollladen bestätigt den Vorgang durch eine kurze Auf- und Ab-Bewegung.
- [5]. Auf die „my“-Taste drücken, bis der Rollladen den Vorgang durch eine kurze Auf- und Ab-Bewegung kurz bestätigt. (nach ca. 2 Sek.)
- [6]. Kurz auf die „PROG“-Taste des Senders (Situ) drücken. Der Rollladen bestätigt durch eine kurze Auf- und Ab-Bewegung den Vorgang. Der Sender ist im Empfänger des Antriebes gespeichert.

Der Rollladen arbeitet ab sofort im Impulsmodus. Das heißt, wenn Sie kurz die „Auf“- oder „Ab“-Taste drücken, fährt der Rollladen in die entsprechende Endlage.

E

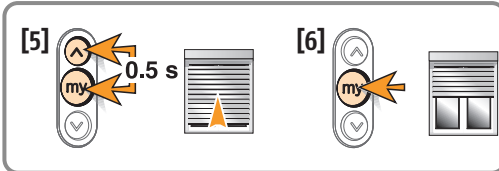
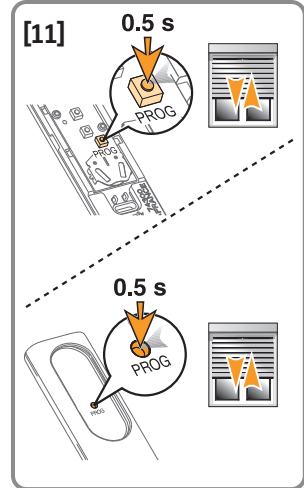
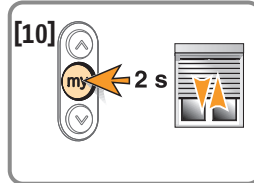
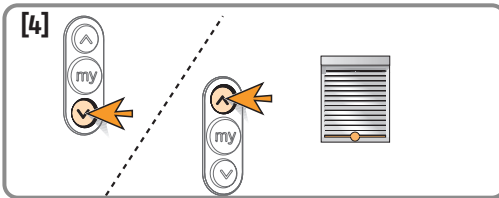
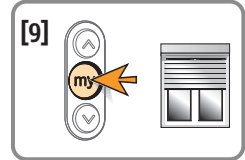
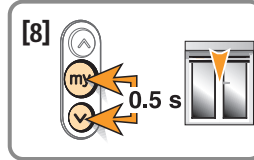
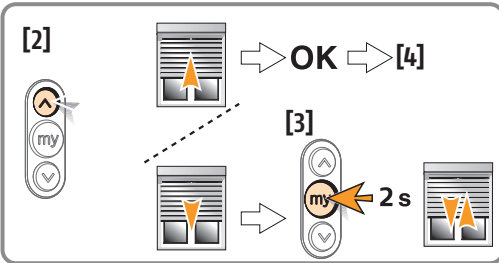
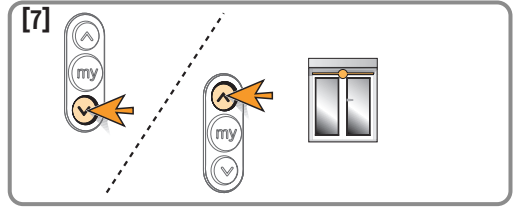
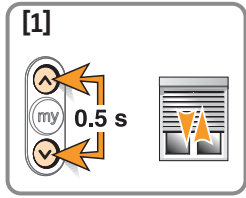
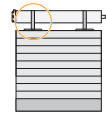

DE

BEIDE ENDLAGEN FIXE POSITION

- [1]. Gleichzeitig auf die „Auf“- und „Ab“-Taste drücken: Der Rollladen bestätigt den Vorgang durch eine kurze Auf- und Ab-Bewegung.
- [2]. Die Drehrichtung überprüfen. Wenn diese richtig eingestellt ist, machen Sie weiter mit Punkt [4].
- [3]. Drehrichtung ist nicht richtig eingestellt: Drücken Sie auf die „my“-Taste, bis der Rollladen durch eine kurze Auf- und Ab-Bewegung den Vorgang bestätigt (ca. 2 Sek.)
- [4]. Mit Hilfe der „Auf“- und „Ab“-Taste den Rollladen in die gewünschte untere Endlage bringen.
- [5]. Gleichzeitig auf die „my“-Taste und „Auf“-Taste des Senders drücken, bis der Rollladen nach oben fährt.

- [6]. Auf die „my“-Taste drücken um den Rollladen zu stoppen.
- [7]. Mit Hilfe der „Auf“- und „Ab“-Taste den Rollladen in die gewünschte obere Endlage bringen.
- [8]. Gleichzeitig auf die „my“-Taste und „Ab“-Taste des Senders drücken, bis der Rollladen nach unten fährt.
- [9]. Auf die „my“-Taste drücken um den Rollladen zu stoppen.
- [10]. Auf die „my“-Taste drücken, bis der Rollladen den Vorgang durch eine kurze Auf- und Ab-Bewegung bestätigt. (nach ca. 2 Sek.)
- [11]. Kurz auf die „PROG“-Taste des Senders (Situ) drücken. Der Rollladen bestätigt durch eine kurze Auf- und Ab-Bewegung den Vorgang. Der Sender ist im Empfänger des Antriebes gespeichert.

Der Rollladen arbeitet ab sofort im Impulsmodus. Das heißt, wenn Sie kurz die „Auf“- oder „Ab“-Taste drücken, fährt der Rollladen in die entsprechende Endlage.

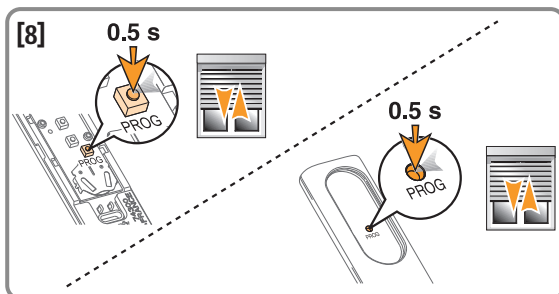
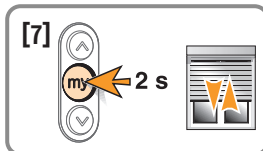
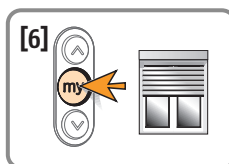
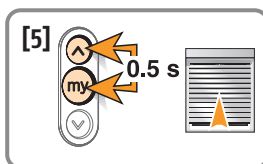
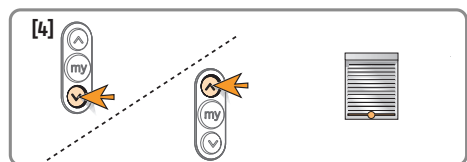
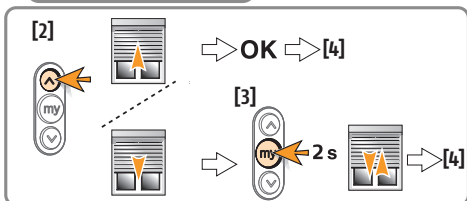
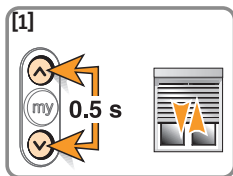
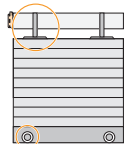

DE

F UNTERE ENDLAGE FIXE POSITION OBERE ENDLAGE AUF DREHMOMENTERKENNUNG

- [1]. Gleichzeitig auf die „Auf“- und „Ab“-Taste drücken: Der Rollladen bestätigt den Vorgang durch eine kurze Auf- und Ab-Bewegung.
- [2]. Die Drehrichtung überprüfen. Wenn diese richtig eingestellt ist, machen Sie weiter mit Punkt [4].
- [3]. Drehrichtung ist nicht richtig eingestellt: Drücken Sie auf die „My“-Taste, bis der Rollladen durch eine kurze Auf- und Ab-Bewegung den Vorgang bestätigt (ca. 2 Sek.)
- [4]. Mit Hilfe der „Auf“- und „Ab“-Taste den Rollladen in die gewünschte untere Endlage bringen.
- [5]. Gleichzeitig auf die „my“-Taste und „Auf“-Taste des Senders drücken, bis der Rollladen nach oben fährt.
- [6]. Auf die „my“-Taste drücken um den Rollladen zu stoppen.
- [7]. Auf die „my“-Taste drücken, bis der Rollladen den Vorgang durch eine kurze Auf- und Ab-Bewegung bestätigt. (nach ca. 2 Sek.)
- [8]. Kurz auf die „PROG“ des Senders (Situ) drücken. Der Rollladen bestätigt durch eine kurze Auf- und Ab-Bewegung den Vorgang. Der Sender ist im Empfänger des Antriebes gespeichert.

Der Rollladen arbeitet ab sofort im Impulsmodus. Das heißt, wenn Sie kurz die „Auf“- oder „Ab“-Taste drücken, fährt der Rollladen in die entsprechende Endlage.

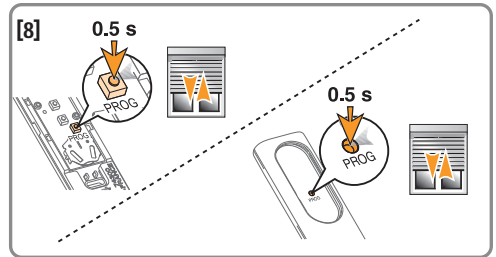
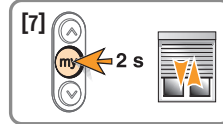
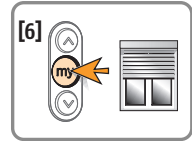
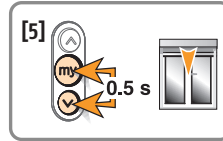
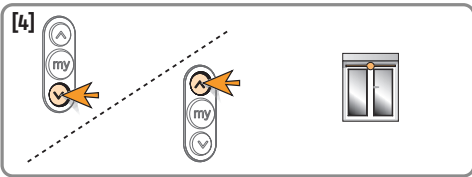
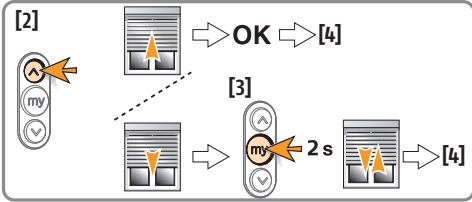
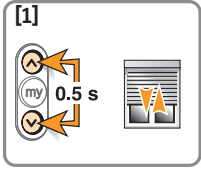
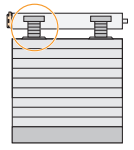

DE

G OBERE ENDLAGE FIXE POSITION, UNTERE ENDLAGE AUF DREHMOMENTERKENNUNG

- [1]. Gleichzeitig auf die „Auf“- und „Ab“-Taste drücken: Der Rollladen bestätigt den Vorgang durch eine kurze Auf- und Ab-Bewegung.
- [2]. Die Drehrichtung überprüfen. Wenn diese richtig eingestellt ist, machen Sie weiter mit Punkt [4].
- [3]. Drehrichtung ist nicht richtig eingestellt: Drücken Sie auf die „my“-Taste, bis der Rollladen durch eine kurze Auf- und Ab-Bewegung den Vorgang bestätigt (ca. 2 Sek.)
- [4]. Mit Hilfe der „Auf“- und „Ab“-Taste den Rollladen in die gewünschte obere Endlage bringen.
- [5]. Gleichzeitig auf die „my“-Taste und „Ab“-Taste des Senders drücken, bis der Rollladen nach unten fährt.
- [6]. Auf die „my“-Taste drücken um den Rollladen zu stoppen.
- [7]. Auf die „my“-Taste drücken, bis der Rollladen den Vorgang durch eine kurze Auf- und Ab-Bewegung bestätigt. (nach ca. 2 Sek.)
- [8]. Kurz auf die „PROG“ des Senders (**Situo**) drücken. Der Rollladen bestätigt durch eine kurze Auf- und Ab-Bewegung den Vorgang. Der Sender ist im Empfänger des Antriebes gespeichert.

Der Rollladen arbeitet ab sofort im Impulsmodus. Das heißt, wenn Sie kurz die „Auf“- oder „Ab“-Taste drücken, fährt der Rollladen in die entsprechende Endlage.

DE

H NACHJUSTIEREN DER MANUELL (FIX) EINGESTELLTEN ENDLAGEN

- [1]. Die zu ändernde Endlage anfahren.
- [2]. Gleichzeitig auf die „Auf“- und „Ab“-Taste drücken, bis sich der Rollladen kurz bewegt (ca. 5 Sek.).
- [3]. Mit Hilfe der „Auf“- und „Ab“-Taste die entsprechende Endlage nachjustieren.
- [4]. Auf die „My“-Taste drücken, bis sich der Rollladen kurz bewegt (ca. 2 Sek.).

Hinweis: Die Endlagen mit Drehmomenterkennung stellen sich nach jeweils 56 Zyklen oder nach einem Stromausfall automatisch neu ein.

H

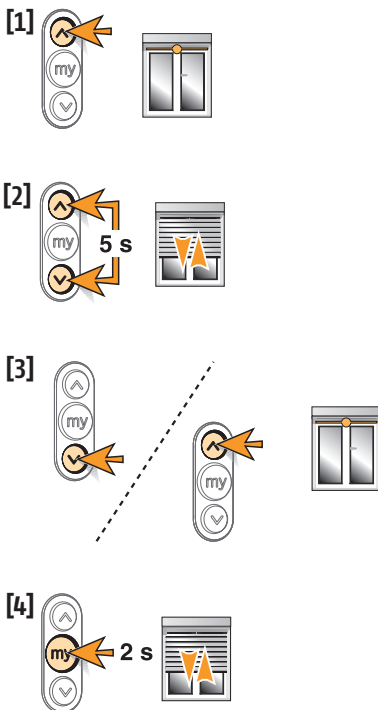

DE

**NACHTRÄGLICHE
UMKEHRUNG DER
DREHRICHTUNG**

- [1]. Rollläden auf halber Höhe positionieren.
- [2]. Gleichzeitig auf die „Auf“- und „Ab“-Taste drücken, bis der Rollläden den Vorgang durch eine kurze Auf- und Ab-Bewegung bestätigt. (nach ca. 5 Sek.)
- [3]. Innerhalb von 5 Sekunden auf die „my“-Taste drücken, bis der Rollläden den Vorgang durch eine kurze Auf- und Ab-Bewegung bestätigt. (ca. 2 Sek.)

Die Drehrichtung wurde geändert.

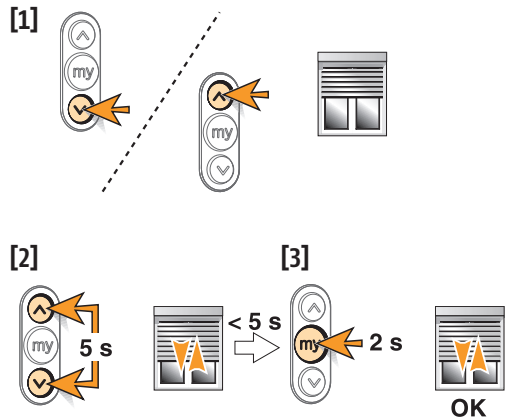

DE

J HINZUFÜGEN ODER LÖSCHEN EINES SITUO IO SENDERS

- [1]. Auf die „PROG“-Taste eines bereits eingelernten Situo-Senders drücken, bis der Rollladen den Vorgang durch eine kurze Auf- und Ab-Bewegung bestätigt. (ca. 2 Sek.)
- [2]. Kurz auf die „PROG“-Taste des neu einzulernenden oder zu löschenden Senders drücken, bis der Rollladen den Vorgang durch eine kurze Auf- und Ab-Bewegung bestätigt. Der Sender ist in nun entweder eingelernt oder gelöscht.

K EINLERNEN EINER ZENTRALEN FERNBEDIENUNG (Telis 1 io, Impresario io, Composio io, Keytis io)

Verwenden Sie dazu die entsprechenden Gebrauchsanweisungen und gehen Sie entsprechend der Beschreibung vor.

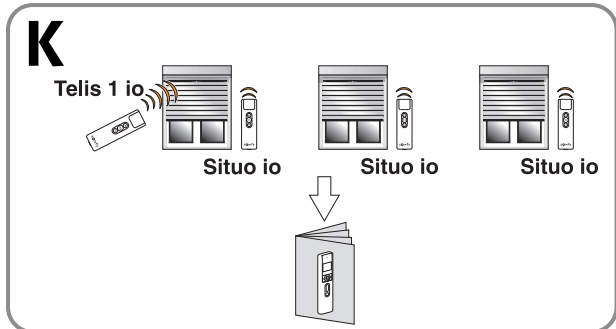
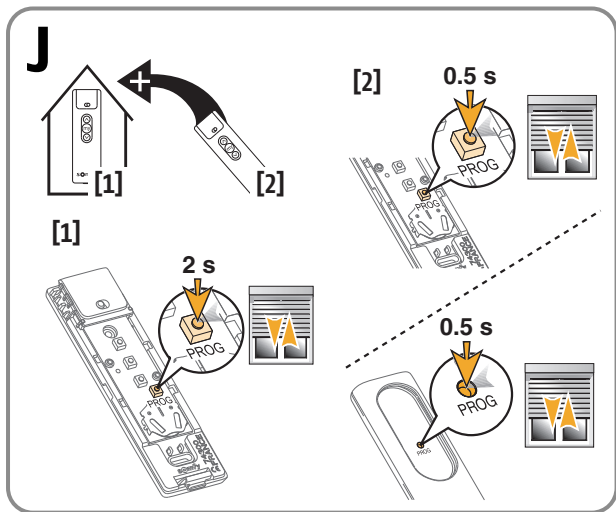

DE

Bedienung des Senders

L VERWENDUNG „MY“-TASTE

- [1]. Der Rollladen ist gestoppt. Wenn Sie kurz auf die „my“-Taste drücken, wird Ihre Lieblingsposition angefahren (sofern eingelernt)
- [2]. Der Rollladen ist in Bewegung: Wenn Sie kurz auf die „my“-Taste drücken, wird der Rollladen gestoppt.

M SPEICHERUNG ODER ÄNDERUNG IHRER LIEBLINGSPOSITION „MY“

- [1]. Rollladen in die von Ihnen gewünschte Position bringen.
- [2]. Auf die „my“-Taste drücken, bis sich der Rollladen kurz bewegt (ca. 5 Sek.)

N LÖSCHEN IHRER LIEBLINGSPOSITION „MY“

- [1]. Rollladen mit „my“-Taste in die gespeicherte Lieblingsposition bringen
- [2]. Auf die „my“-Taste drücken, bis sich der Rollladen kurz bewegt (ca. 5 Sek.)

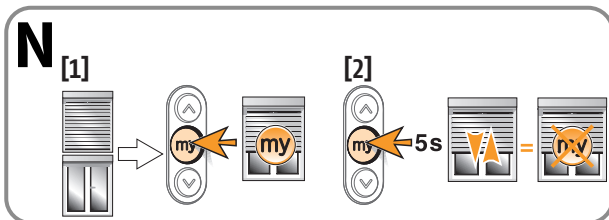
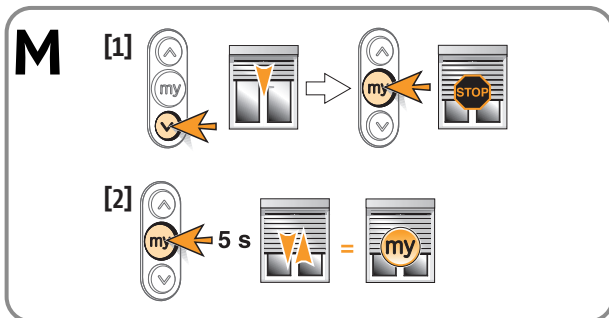
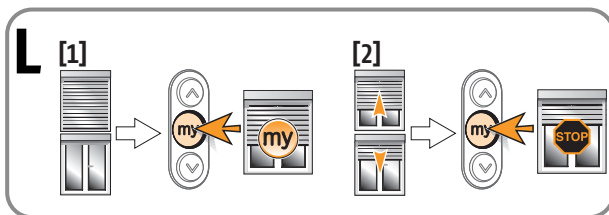

DE

0 HINDERNIS WÄHREND AUF- ODER AB-FAHRT DES ROLLADENS

- [1]. Hindernis während der Auffahrt: der Rollladen stoppt, eine weitere Auffahrt ist nicht möglich. Für eine erneute Auffahrt muss zuerst ein Abfahrbefehl gegeben werden.
- [2]. Hindernis während der Abfahrt: Der Rollladen stoppt und fährt wieder nach oben.

Hinweis: Wenn der Rollladen nahe der unteren Endlage auf ein Hindernis stößt, wird der Rollladen gestoppt und bleibt in dieser Position stehen.

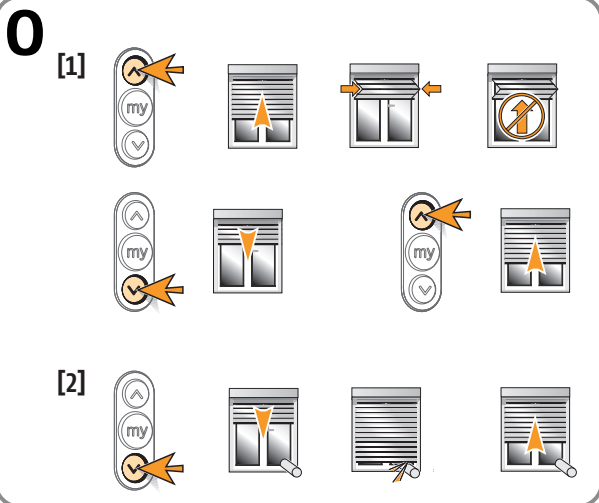

DE

P ZURÜCKSETZEN DES MOTORS IN DEN WERKSZUSTAND

[1]. Schalten Sie die Netzspannung für 2 Sek. „aus“, dann wieder für 10 Sek. „ein“, nochmals für 2 Sek. „aus“ und anschließend wieder „ein“. Der Motor bestätigt mit einer Bewegung von ca. 5 Sek. den Vorgang.

Hinweis: Für den Fall, dass Sie die Netzunterbrechung mit der Sicherung durchführen, bitte daran denken, dass alle an der Sicherung angeschlossenen Antriebe zurückgesetzt werden!

[2]. So lange auf die „PROG“-Taste eines Situo drücken, bis der Rollläden den Vorgang 2 mal mit einer kurzen Auf- und Ab-Bewegung bestätigt (ca. 7 Sek.) Der Antrieb befindet sich wieder im Auslieferungszustand.

P [1] $6\text{ s} < \text{ON} < 10\text{ s}$

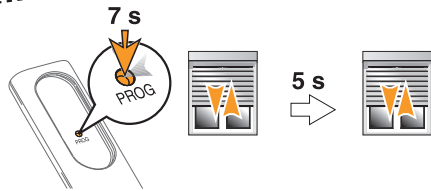
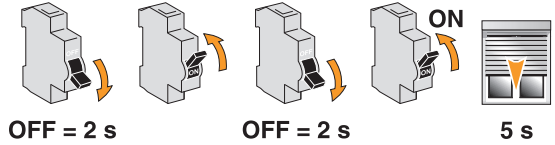

DE

Q ALLGEMEINE STÖRUNGSBESEITIGUNG

Der Motor funktioniert nicht:

Bitte überprüfen Sie:

- Verdrahtung des Motors
- Könnte es sein, dass sich der Antrieb im Thermoschutz befindet (kurze Zeit warten, bis der Motor wieder abkühlt)
- Wird das richtige Motorkabel verwendet (3 Adern)
- Batterie der Fernbedienung
- Kompatibilität der Fernbedienung
- Wurde die Fernbedienung richtig eingelernt

Der Rollladen stoppt zu früh:

Bitte überprüfen Sie:

- Ob der Adapter richtig mit dem Motor und der Welle verbunden ist (siehe Seite 2)
- Ob die Endlagen des Motors richtig eingestellt sind (siehe Seite 7)

DE



io-homecontrol® bietet eine fortschrittliche und sichere Radio-Funktechnologie, die einfach zu installieren ist. io-homecontrol® gekennzeichnete Produkte kommunizieren miteinander, wodurch Komfort, Sicherheit und Energieeinsparungen sichergestellt werden.

www.io-homecontrol.com

Somfy worldwide

Argentina : Somfy Argentina
Tel: +55 11 (0) 4737-3700

Australia : Somfy PTY Ltd
Tel: +61 (2) 8845 7200

Austria : Somfy GesmbH
Tel: +43 (0) 662 / 62 53 08
- 0

Belgium : Somfy Belux
Tel: +32 (0) 2 712 07 70

Brasil : Somfy Brasil Ltda
Tel: +55 11 3695 3585

Canada : Somfy ULC
Tel: +1 (0) 905 564 6446

China : Somfy China Co. Ltd
Tel: +8621 (0) 6280 9660

Croatia : Somfy
Predstavništvo
Tel: +385 (0) 51 502 640

Cyprus : Somfy Middle East
Tel: + 357(0) 25 34 55 40

Czech Republic : Somfy, spol.
s r.o.
Tel: (+420) 267 913 076 -
8

Denmark : Somfy Nordic
Danmark
Tel: +45 65 32 57 93

Export : Somfy Export
Tel: + 33 (0)4 50 96 70 76
Tel: + 33 (0)4 50 96 75 53

Finland : Somfy Nordic AB
Finland
Tel: +358 (0) 957 130 230

France : Somfy France
Tel: +33 (0) 820 374 374

Germany : Somfy GmbH
Tel: +49 (0) 7472 930 0

Greece : Somfy Hellas S.A.
Tel: +30 210 614 67 68

Hong Kong : Somfy Co. Ltd
Tel: +852 (0) 2523 6339

Hungary : Somfy Kft
Tel: +36 1814 5120

India : Somfy India PVT Ltd
Tel: (+91) 11 41 65 91 76

Indonesia : Somfy Jakarta
Tel: +(62) 21 719 3620

Iran : Somfy Iran
Tel: +98-217-7951036

Israel : Sisa Home
Automation Ltd
Tel: +972 (0) 3 952 55 54

Italy : Somfy Italia s.r.l
Tel: +39-024847181

Japan : Somfy KK
Tel: +81 (0)45 481 6800

Jordan : Somfy Jordan
Tel: +962-6-5821615

Kingdom of Saudi Arabia :
Somfy Saoudi
Riyadh :
Tel: +966 1 47 23 020
Tel: +966 1 47 23 203
Jeddah :
Tel: +966 2 69 83 353

Kuwait : Somfy Kuwait
Tel: +965 4348906

Lebanon : Somfy Lebanon
Tel: +961 (0) 1 391 224

Malaysia : Somfy Malaysia
Tel: +60 (0)3 228 74743

Mexico : Somfy Mexico SA de
CV
Tel: +52 (55) 4777 7770

Morocco : Somfy Maroc
Tel: +212-22443500

Netherlands : Somfy BV
Tel: +31 (0) 23 55 44 900

Norway : Somfy Nordic Norge
Tel: +47 41 57 66 39

Poland : Somfy Sp. z o.o.
Tel: +48 (22) 50 95 300

Portugal : Somfy Portugal
Tel: +351 229 396 840

Romania : Somfy SRL
Tel: +40 - (0)368 - 444 081

Russia : Somfy LLC
Tel: +7 495 781 47 72

Serbia : Somfy Predstavništvo
Tel: 00381 (0)25 841 510

Singapore : Somfy PTE Ltd
Tel: +65 (0) 6383 3855

Slovak republic : Somfy, spol.
s r.o.
Tel: +421 337 718 638
Tel: +421 905 455 259

South Korea : Somfy J00
Tel: +82 (0) 2594 4331

Spain : Somfy Espana SA
Tel: +34 (0) 934 800 900

Sweden : Somfy Nordic AB
Tel: +46 (0) 40 16 59 00

Switzerland : Somfy A.G.
Tel: +41 (0) 44 838 40 30

Syria : Somfy Syria
Tel: +963-9-55580700

Taiwan : Somfy Development
and Taiwan Branch
Tel: +886 (0) 2 8509 8934

Thailand : Bangkok
Regional Office
Tel: +66 (0) 2714 3170

Tunisia : Somfy Tunisia
Tel: +216-98303603

Turkey : Somfy TurkeyMah.
Tel: +90 (0) 216 651 30 15

United Arab Emirates :
Somfy Gulf Jebel Ali
Free Zone
Tel: +971 (0) 4 88 32 808

United Kingdom : Somfy
Limited
Tel: +44 (0) 113 391 3030

United States : Somfy
Systems
Tel: +1 (0) 609 395 1300



HOME
MOTION BY

somfy®