

www.somfy.com

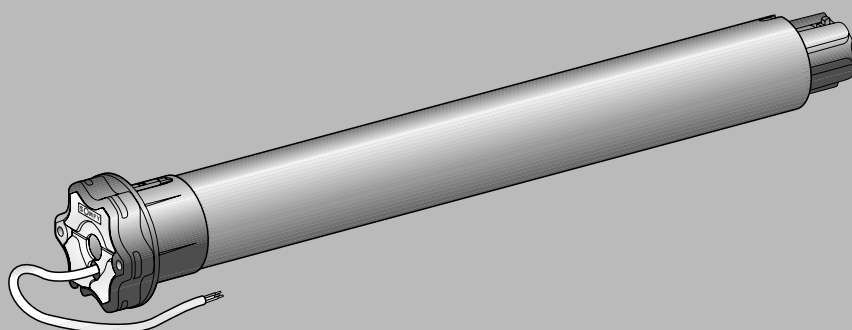

# ilmo 50 WT



**FR** Notice d'installation

**DE** Gebrauchsanleitung

**IT** Guida all'installazione

**NL** Montagehandleiding

**EN** Installation instructions

**ES** Guía de instalación

**PT** Guia de instalação

**EL** Οδηγός εγκατάστασης

**RU** Инструкция

**PL** Instrukcja obsługi

**CZ** Návod k použití

**HU** Beszerelési útmutató

Ref. 5050496A

HOME  
MOTION BY

somfy®

**FR Notice d'installation****page 1**

Par la présente, Somfy déclare que l'appareil est conforme aux exigences essentielles et aux autres dispositions pertinentes de la directive 1999/5/CE. Une déclaration de conformité est mise à disposition à l'adresse internet [www.somfy.com/ce](http://www.somfy.com/ce). Utilisable en UE, CH et NO.

**DE Gebrauchsanleitung****seite 5**

Hiermit erklärt Somfy, dass das Gerät den wichtigsten Anforderungen und anderen maßgeblichen Bestimmungen der Richtlinie 1989/5/EG entspricht. Die Konformitätserklärung ist unter der Internetadresse [www.somfy.com](http://www.somfy.com), Rubrik EG verfügbar. Verwendbar in der EU, der Schweiz und Norwegen.

**IT Guida all'installazione****pag. 9**

Con la presente, SOMFY dichiara che il dispositivo è conforme ai requisiti essenziali e alle altre disposizioni pertinenti stabilite dalla Direttiva 1999/5/CE. Un'apposita dichiarazione di conformità è stata messa a disposizione all'indirizzo internet [www.somfy.com/ce](http://www.somfy.com/ce). Utilizzabile in EU, CH e NO.

**NL Montagehandleiding****blz. 13**

Hierbij verklaart SOMFY dat het apparaat in overeenstemming is met de essentiële eisen en de andere relevante bepalingen van richtlijn 1999/5/EG. Een conformiteitsverklaring staat ter beschikking op het internetadres [www.somfy.com/ce](http://www.somfy.com/ce). Bruikbaar in EU, Zwitserland en Noorwegen.

**EN Installation instructions****page 17**

SOMFY hereby declares that this product complies with the essential requirements and other relevant provisions of Directive 1999/5/EC. A Declaration of Conformity is available at the web address [www.somfy.com/CE](http://www.somfy.com/CE). Suitable for use in EU, CH and NO

**ES Manual de instalación****página 21**

Por la presente, SOMFY declara que el aparato cumple con los requisitos básicos y todas las disposiciones aplicables de la Directiva 1999/5/CE. La pertinente declaración de conformidad puede encontrarse en Internet en la dirección: [www.somfy.com/CE](http://www.somfy.com/CE). En vigor en la UE, Suiza y Noruega.

**PT Guia de instalação****página 25**

A Somfy não poderá ser responsabilizada por eventuais alterações às normas, posteriores à edição deste manual. A Somfy declara que este aparelho está conforme os requisitos essenciais e outras disposições da Directiva 1999/5/CE. Uma Declaração de Conformidade encontra-se disponível na Internet em [www.somfy.com/ce](http://www.somfy.com/ce). Utilizável na UE, CH e NO.

**EL Σημείωση εγκατάστασης****σελίδα 29**

Με τον παρόν έγγραφο, η Somfy δηλώνει ότι η συσκευή συμμορφώνεται με τις ουσιώδεις απαιτήσεις και τις λοιπές διατάξεις της οδηγίας 1999/5/ΕΕ. Μια δήλωση συμμόρφωσης διατίθεται στην ιστοσελίδα [www.somfy.com/ce](http://www.somfy.com/ce). Μπορεί να χρησιμοποιηθεί στην ΕΕ, την Ελβετία και τη Νορβηγία.

**RU Инструкция****страница 33**

Настоящим фирма Somfy подтверждает, что электропривод соответствует основным требованиям и иным положениям директивы 1999/5/CE. Сертификат соответствия опубликован на интернет-сайте по адресу [www.somfy.com/ce](http://www.somfy.com/ce). Применим в странах ЕС, СНГ и в Швейцарии.

**PL Instrukcja obsługi****strona 37**

Somfy oświadcza niniejszym, że urządzenie jest zgodne z podstawowymi wymogami i innymi stosownymi przepisami dyrektywy 1999/5/CE. Deklaracja zgodności jest dostępna pod adresem internetowym [www.somfy.com/ce](http://www.somfy.com/ce). Produkt do użytku w Unii Europejskiej, Norwegii i Szwajcarii.

**CZ Návod k použití****strana 41**

Společnost Somfy tímto prohlašuje, že přístroj splňuje základní požadavky a další náležitá ustanovení vyplývající ze směrnice 1999/5/CE. Prohlášení o shodě naleznete na internetové stránce [www.somfy.com/ce](http://www.somfy.com/ce). Vztahuje se na EU, Švýcarsko a Norsko.

**HU Beszerelési útmutató****oldal 45**

A Somfy kijelenti, hogy a berendezés megfelel az 1999/5/EK irányelvben szereplő alapvető követelményeknek és az egyéb vonatkozó előírásoknak. A megfelelőségi nyilatkozat elérhető a [www.somfy.com/ce](http://www.somfy.com/ce) címen. Alkalmazható: EU (az Európai Unió országai), CH (Svájc) és NO (Norvégia).

## Produktbeschreibung

Der ilmo 50 WT ist ein Antrieb, der nicht eingestellt wird : Er braucht nur angeschlossen zu werden und kann dann ohne besondere Einstellung in Betrieb genommen werden.

Der ilmo 50 WT-Antrieb ist zum Betrieb von Rollläden mit festen Wellenbindern und Stopperrn ausgelegt, die entsprechend den Anwendungsbedingungen ausgewählt werden.

Der ilmo 50 WT-Antrieb kann rechts oder links montiert werden. Er wird von einer Bedieneinheit des Typs Umkehrschalter mit fester oder Durchgangsposition aus angesteuert.

## Sicherheit

### Allgemeines

- Dieses Somfy-Produkt muss von einer fachlich qualifizierten Person installiert werden, für die diese Anleitung bestimmt ist.
- Vor der Montage muss die Kompatibilität dieses Produktes mit den entsprechenden RTS Antrieben and externen Funkempfängern geprüft werden.
- Diese Anleitung beschreibt die Installation, die Inbetriebnahme und die Bedienung dieses Produkts.
- Das Fachpersonal muss außerdem alle im Installationsland geltenden Normen und Gesetze befolgen, und seine Kunden über die Bedienungs- und Wartungsbedingungen des Produkts informieren.
- Jede Verwendung, die nicht dem von Somfy bestimmten Anwendungsbereich entspricht, gilt als nicht bestimmungsgemäß. Im Falle einer nicht bestimmungsgemäßen Verwendung, wie auch bei Nicht-Befolgung der Hinweise in dieser Anleitung, verfällt die Verantwortung und die Gewährleistungspflicht von Somfy.

### Allgemeine Sicherheitshinweise

Die zu beachtenden Sicherheitshinweise sind, neben den Bedienungshinweisen, in dieser Anleitung sowie im beigegeführten Dokument "Sicherheitshinweise" enthalten.

Den Antrieb nie in eine Flüssigkeit eintauchen!



Den Antrieb nie fallen lassen!



Nie auf den Antrieb schlagen!



Den Antrieb nie anbohren!



Das Versorgungskabel immer mit einer Schlaufe verlegen, so dass kein Wasser an ihm entlang laufen und in den Antrieb eindringen kann!



## Anwendungsbedingungen

- Prüfen Sie die Widerstandsfähigkeit des Rollladens und seiner Anbauteile. Der Rollladen muss mit den nachfolgend genannten Anbauteilen ausgestattet sein:
  - am Endstab verschraubte Stopper, oder innenliegende Stopper oder L-Profileschiene (siehe "a"),
  - Feste Wellenbinder, welche die erste Lamelle des Behangs mit der Rollladenwelle verbinden (siehe "b").
- Sicherstellen, dass der verwendete Antrieb für die Größe des Rollladens geeignet ist, damit der Rollladen und/oder das Somfy-Produkt nicht beschädigt werden.

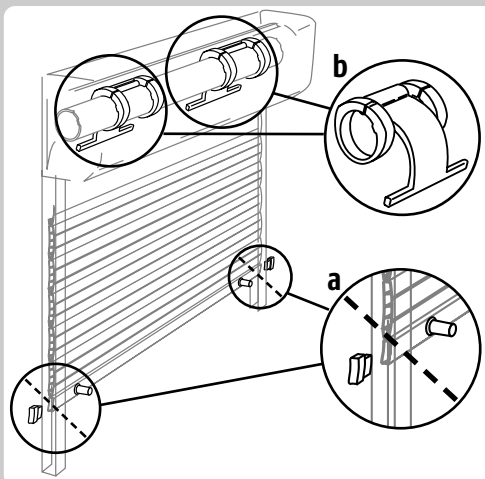

\* Für weitere Informationen zur Kompatibilität des Antriebes mit dem Rollladen und dessen Zubehör, wenden Sie sich an den Rollladen-Hersteller oder an Somfy.

## Technische Daten

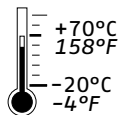

Spannungsvorsorgung  
230 V / 50Hz

Antrieb mit  
Kabelanschluss



## Installation

### Vorbereitung des Antriebs

- [1]. Montieren Sie den Adapter (siehe "a") und den Mitnehmer (siehe "b") am Antrieb.

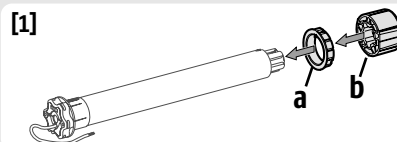

- [2]. Messen Sie die Länge (L) zwischen dem Mitnehmer (siehe "b") und dem Motorkopf (siehe "c") aus.

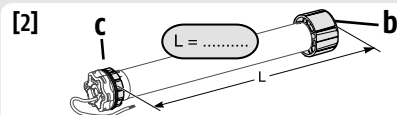

### Vorbereitung der Rolladenwelle

[3]. Schneiden Sie die Rolladenwelle bzw. das Rohr auf die gewünschte Länge zu. Entgraten Sie die Kanten und schleifen diese ab.

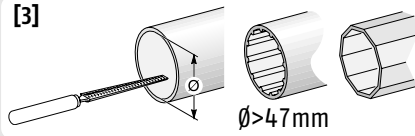

[4]. Schneiden Sie bei glatten Präzisionsrohren eine Kerbe gemäß den auf der Abbildung [4] angegebenen Maßen ein.

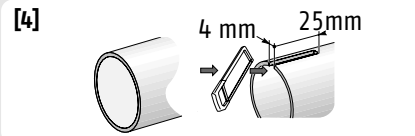

### Montage des Antriebs und der Rolladenwelle

[5]. Schieben Sie die Rolladenwelle bzw. das Rohr über den Antrieb. Positionieren Sie bei Präzisionsrohren, die Kerbe am Adapter.

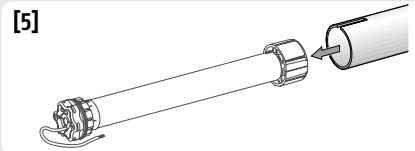

[6]. Befestigen Sie die Rolladenwelle mit 4 Blechschrauben  $\varnothing$  5 mm oder 4 Blindnieten  $\varnothing$  4,8 mm entsprechend dem Maß (L) am Antrieb.

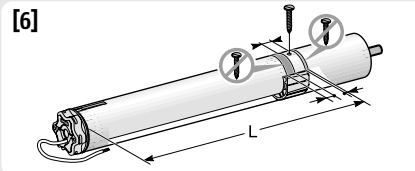

### Einbau der Rolladenwelle mit Antrieb

[7]. Setzen Sie die Rolladenwelle mit eingebautem Antrieb an das Gegenlager (siehe "e") ein.

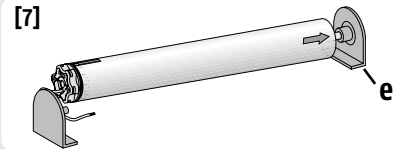

[8]. Setzen Sie den Motorkopf in das Lager (siehe "f") ein. Bringen Sie den Federring (siehe "g") an.

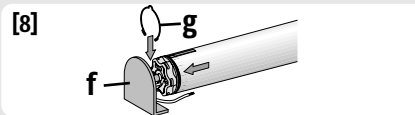

### Verkabelung

Die Stromversorgung unterbrechen.

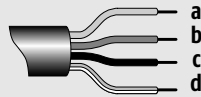

<b>a</b>	Blau	Nullleiter (N)
<b>b</b>	Braun	Phase 1 (L1)
<b>c</b>	Schwarz	Phase 2 (L2)
<b>d</b>	Gelb/Grün	Schutzleiter ( $\perp$ )

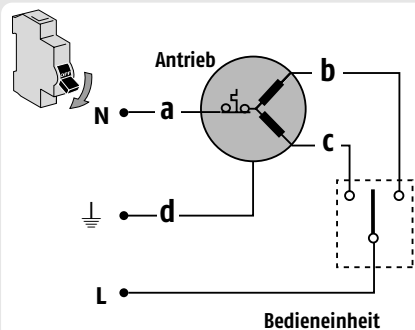

## Inbetriebnahme

- [1].** Schalten Sie die Stromversorgung wieder ein. Betätigen Sie die AUF-Taste:
- Wenn der Rollladen hochfährt ist die Verkabelung korrekt und die Inbetriebnahme beendet.
  - Wenn der Rollladen nach unten fährt, fahren Sie mit Punkt [2] fort.



- [2].** Unterbrechen Sie die Stromversorgung. Tauschen Sie an der Bedieneinheit die braune mit der schwarzen Kabelader.

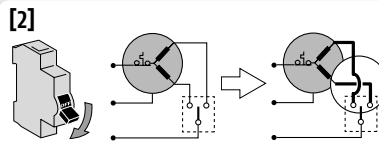

- [3].** Schalten Sie die Stromversorgung wieder. Betätigen Sie die AUF-Taste, um die Drehrichtung erneut zu prüfen.

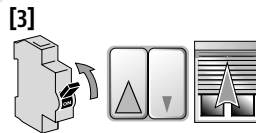

- [4].** Wenn der Motor mehrere Wochen nicht verwendet wird, zwei vollständige Zyklen durchführen.



## Bedienung

- [1].** Betätigen Sie die AUF-Taste:  
Der Rollladen fährt nach oben und hält an der oberen Endlage, ohne dass eine Justierung vorgenommen werden muss.



- [2].** Betätigen Sie die AUF-Taste:  
Der Rollladen fährt nach unten und hält an der unteren Endlage, ohne dass eine Justierung vorgenommen werden muss.





[www.somfy.com](http://www.somfy.com)

**Argentina:** Somfy Argentina  
+54 (0) 1147 373 700

**Australia:** Somfy PTY LTD  
+61 (0) 2 9638 0744

**Austria:** Somfy GesmbH  
+43 (0) 662 62 53 08

**Belgium:** Somfy Belux  
+32 (0) 2 712 07 70

**Brasil:** Somfy Brasil STDA  
+55 11 (0) 6161 6613

**Canada:** Somfy ULC  
+1 (0) 905 564 6446

**China:** Somfy China Co. Ltd  
+86 21 (0) 6280 9660

**Cyprus :** Somfy Middle East  
+357 (0) 25 34 55 40

**Czech Republic:** Somfy Spol s.r.o.  
+420 (0) 296 372 486-7

**Denmark:** Somfy AB Denmark  
+45 (0) 65325793

**Finland:** Somfy AB Finland  
+358 (0) 957 13 02 30

**France :** Somfy France  
+33 (0) 820 374 374

**Germany:** Somfy GmbH  
+49 (0) 7472 930 0

**Greece:** Somfy Hellas  
+30 (0) 210 614 67 68

**Hong Kong:** Somfy Co. Ltd  
+852 (0) 2523 6339

**Hungary :** Somfy Kft  
+36 (0) 1814 5120

**India:** Somfy India PVT Ltd  
+91 (0) 11 51 65 91 76

**Israel:** Sisa Home Automation Ltd  
+972 (0) 3 952 55 54

**Indonesia:** Somfy Indonesia  
+62 (0) 21 719 3620

**Italy:** Somfy Italia s.r.l  
+39 (0) 024 84 71 84

**Japan:** Somfy KK  
+81-45-475-0732

**Kingdom of Saudi Arabia:**  
Somfy Saudi  
+966 (0) 1 46 02 748

**Kuwait:** Somfy Kuwait  
+965 (0) 434 89 01

**Lebanon:**  
cf. Cyprus Somfy Middle East  
+961 (0) 1 391 224

**Malaysia:** Somfy Malaysia  
+60 (0)3 228 74743

**Mexico:**  
Somfy Mexico SA de CV  
+52 (0) 55 5576 3421

**Morocco:** Somfy Maroc  
+212 (0) 22 95 11 53

**Netherlands:** Somfy BV  
+31 (0) 23 55 44 900

**Norway:** Somfy Norway  
+47 (0) 67 97 85 05

**Poland:** Somfy SP Z.O.O  
+48 (0) 22 50 95 300

**Portugal:**  
cf. Spain Somfy Espana SA  
+351 (0) 229 396 840

**Romania:** Somfy SRL  
+40 (0) 368 444 081

**Russia:** Somfy LLC  
+7 (0) 495 360 47 72

**Singapore:** Somfy PTE LTD  
+65 (0) 638 33 855

**Slovaquia:** cf. Czech Republic  
Somfy Spol s.r.o.  
+420 (0) 296 372 486-7

**South Korea:** Somfy J00  
+82 (0) 2 594 4333

**Spain:** Somfy Espana SA  
+34 (0) 934 800 900

**Sweden:** Somfy AB  
+46 (0) 40 165900

**Switzerland:** Somfy A.G.  
+41 (0) 44 838 40 30

**Taiwan:** Somfy Taiwan  
+886 (0) 2 8509 8934

**Thailand:**  
Somfy Bangkok Regional Office  
+66 (0) 2714 3170

**Turkey:** Somfy Turkey  
+90 (0) 216 651 30 15

**UAE:** Somfy Gulf  
+971 (0)4 88 32 808

**United Kingdom:** Somfy LTD  
+44 (0) 113 391 3030

**United States:**  
Somfy Systems Inc  
+1 (0) 609 395 1300

HOME  
MOTION BY

somfy®