

Koppelungen Kunststoff- Fenster Typ 180

18.05.2022 | Alois Bauer

Anwendung:

Montageset: 30-mtse-4008

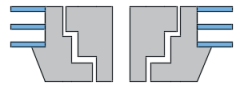

Typ 180: Standardkoppelung



Typ 180 - V: Koppelung mit zusätzlicher Versteifung

- Hohlprofil 40 x 12mm
- Flacheisen 40 x 12mm

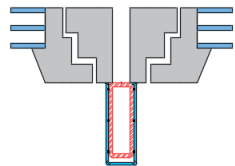

Typ 180 - L: Koppelung mit Aufschraub- Lisene

- Lisene 20 x 60mm
- Lisene 20 x 80mm

zu verwendende Dichtkleber

bei Fensterbänken:

Ramsauer „640 Dicht Kleber“

Farbe	Bestellnummer
Weiß	4250302
Grau	4250306
Anthrazit	4250321
Schwarz	4250303

bei bodennahen Elementen:

Ralmont „Ralmo - Montage Fix All Seasons“

Typ 180 | 180 - V: Profilübersicht und benötigte Teile

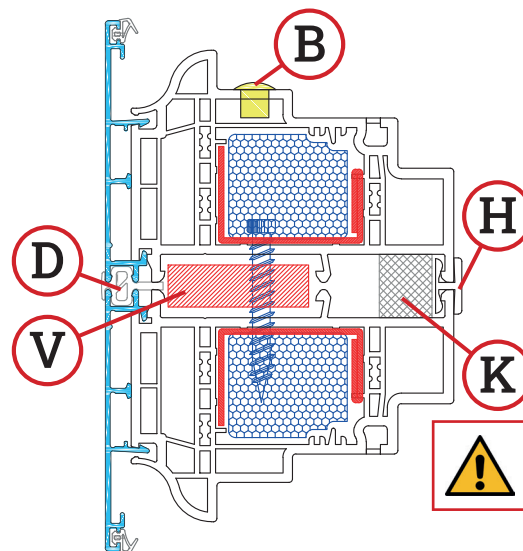

! Kompriband wird innenseitig angebracht

	Darstellung	AX-Nummer	Bezeichnung	Einsatz
K		17-fedi-0185	Fugendichtband/Kompriband 3m/7-12x15mm, BG1 grau	Alle Systeme
H		11-kupr-so-ms-008	H-Kopplungsprofil 16 mm ohne Schutzfolie, Safir/Topas/Opal	Alle Systeme
D		17-fedi-0197	Koppelungsdichtung Opal Alu	Opal Alu
D		17-fedi-0191	Koppelungsdichtung Safir/Topas	Safir Topas
B		22-klku-0236 22-klku-0360	Bohrloch-Abdeckkappe 8/13mm, reinweiß Bohrloch-Abdeckkappe 10/13mm, weinweiß	Alle Systeme

Typ 180: Montage

Kompribänder, Versteifungen, Dichtungen, etc. sind entsprechend der Vorgaben auf das erste Element aufzubringen



Abdichtungsmethode für alle Systeme gleich
Ohne Bodenschwelle Isostep entfällt Punkt (1)

1. Hohlraums zwischen Bodenschwelle und Thermoprofil mit Dichtkleber*¹ füllen
2. Auf Kontaktfläche großzügig Dichtkleber auftragen
3. Dichtteil [22-klku-0598] oben & unten in Position bringen



Dichtklotz muss vollständig mit Dichtkleber umschlossen werden!

4. Kompriband so auf Thermoprofil aufbringen, dass von Außen die Abdichtung möglich ist

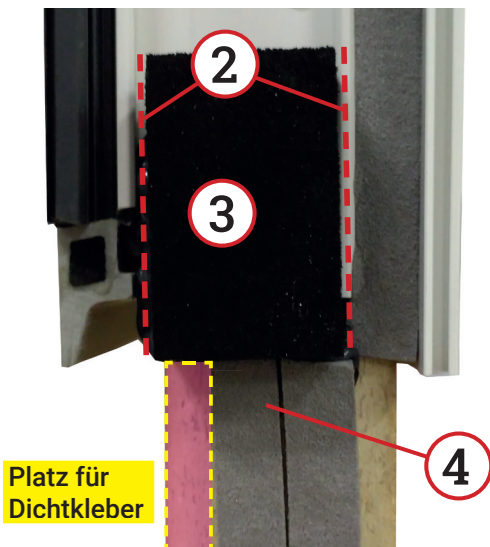

Element mit Isostep

Element Rahmen

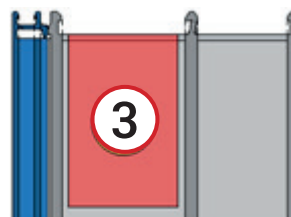

Dichtklotz oben & unten

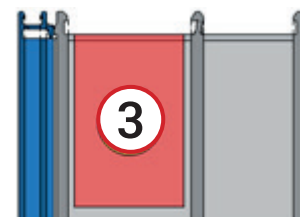

Dichtklotz oben & unten

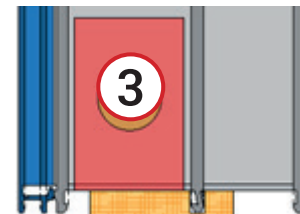
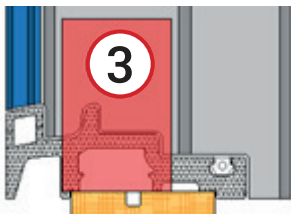

5. Spalt mit Dichtkleber*¹ versiegeln



6. Überschüssigen Kleber sauber abstreichen

*¹ Dichtkleber

Ramsauer „640 Dicht Kleber“ bei Fensterbänken, Ralmont „Ralmo - Montage Fix All Seasons“ bei bodennahen Elementen

Besonderheit: Koppelung Isostep - Fensterrahmen

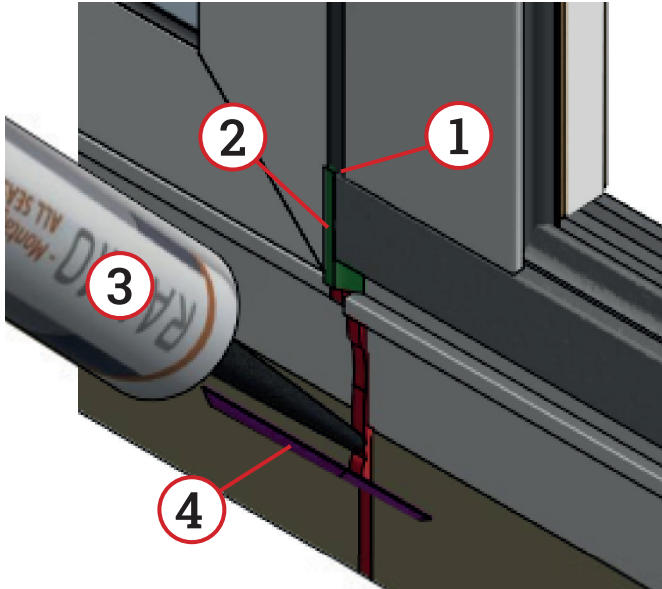

1. Koppelungsdichtung auf der Isostep Schwelle anstehen lassen
2. Den Spalt zwischen Isostep und dem zu koppelnden Fenster vollständig mit Ramsauer 640 füllen.



Lücke zwischen Koppelungsdichtung und Andichtblech muss schlagregendicht gefüllt werden.

3. Ralmont All Seasons über die ganze Länge einspritzen.



Bereich zwischen den Thermoausgleichsprofilen muss vollständig gefüllt sein. Die Oberkante Andichtblech muss sauber gefüllt werden.

4. Überschüssigen Kleber sauber abstreichen

Typ 180-V: Montage Fachstahl bzw. Statiklisene 40 x 12mm

V		11-stpr-0030	Statiklisene 40x12x2mm, Safir/Topas/Opal	Alle Systeme
V		11-stpr-0031	Flachstahl S235JR 40x12x6000mm, feuerverz.	Alle Systeme

Flachstahl ist bei zwei gekoppelten Einzelelementen immer vormontiert



Beim Einsatz des Flachstahls ist im Falz ist kein Platz mehr für den Dichtklotz. Deshalb muss dieser Bereich **oben & unten** mit Dichtkleber ausgefüllt werden.

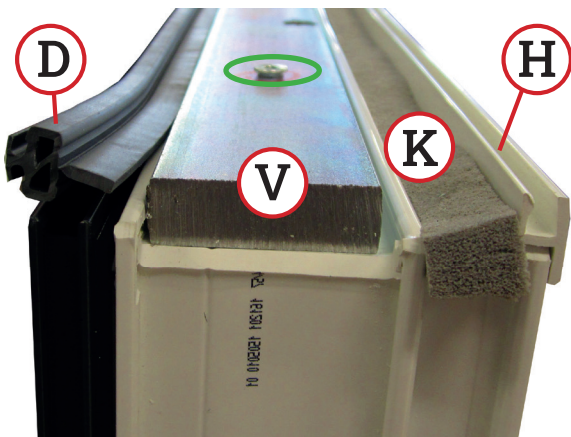

(V) Statiklisene, Flachstahl vor Montage mit zwei Schrauben ● oben und unten an einem Element sichern

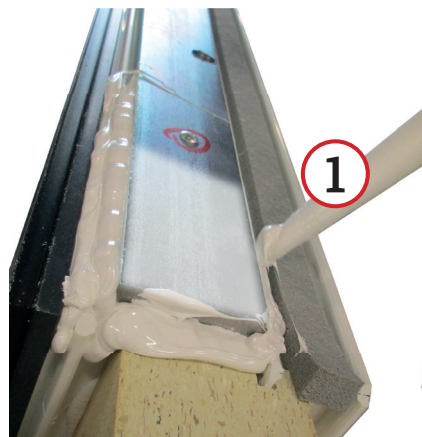

1. Dichtkleber rund um den Stahl großzügig auftragen
2. Am zweiten Element ebenfalls Dichtkleber auftragen
→ weiter mit Punkt (4) - Abdichtung unten Allgemein

Typ 180-L: Montage Aufschraub- Lisene

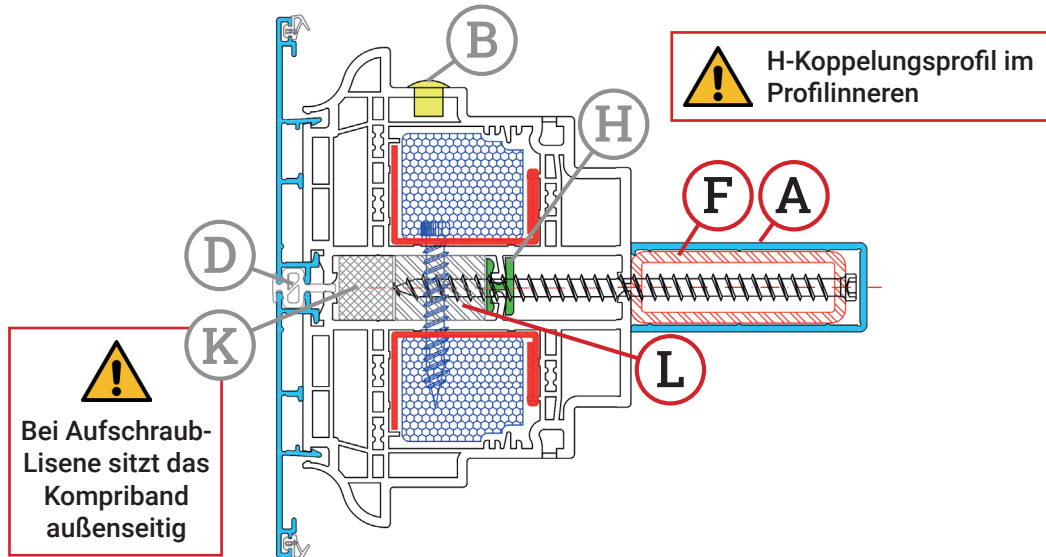

zusätzliche Profile

L		11-kupr-so-os-074	Leiste 25x18x3000mm "Robalon-R" für Statiklisene, Safir/Opal/Topas	Alle Systeme
F		11-stpr-0065	Formrohr 60x20x3x4000mm für Lisene gelasert, galv. verzinkt, alle Systeme	Alle Systeme
F		11-stpr-0066	Formrohr 80x20x3x4000mm für Lisene gelasert, galv. verzinkt, alle Systeme	Alle Systeme
A		11-alpr-10199A	Lisenenabdeckprofil, 66x25mm	Alle Systeme
A		11-alpr-10273A	Lisenenabdeckprofil, 86x25mm	Alle Systeme

Kompriband außen-seitig anbringen

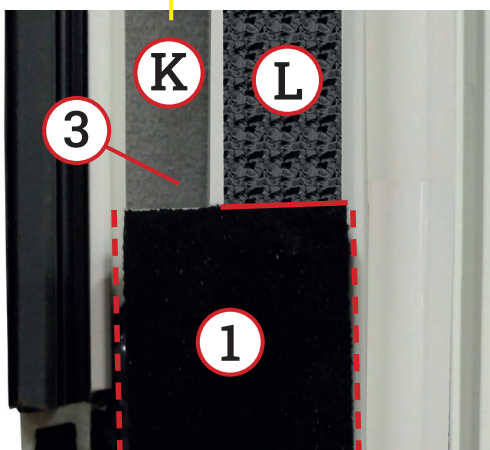

1. Auf Kontaktfläche großzügig Dichtkleber auftragen und Dichtteile oben & unten in Position bringen (siehe Typ 180: Montage)



Dichtklotz muss vollständig mit Dichtkleber umschlossen werden!

2. Leiste für Statiklisene (**L**) an Dichtklotz anstehen lassen und vor Zusammenbau mit Kleber oder Schrauben sichern
3. Kompriband (**K**) muss außenseitig neben der Leiste für Statiklisene (**L**) platziert werden
4. Elemente zusammenbauen lt. Vorgaben
5. Formrohr (**F**) muss zusätzlich mit PU Konstruktionskleber verklebt werden (*nächste Seite*)

Koppelungen Kunststoff- Fenster Typ 180

18.05.2022 | Alois Bauer

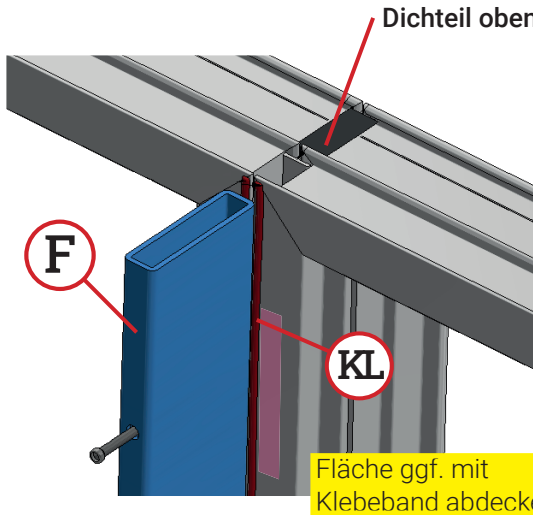

Montagesets:		60mm Lisene	80mm Lisene
Safir		30-mtse-1044	30-mtse-4038
Opal			
Topas		30-mtse-1005	30-mtse-1044
Statikkoppelung*			

* bei jedem System

Montagekleber (KL) NICHT im Montageset enthalten

geeignete Kleber: PU Konstruktionskleber
z.B. Construplus (HMB Industries) 21-kdis-0141



Montagekonsolen Kopplung FEKU

Montagekonsole (MK) wird an einem Element zwischen den Rastfüßen gesteckt und mit 2 Sicherungsschrauben (z.B. 4 x 25mm Schrauben mit 3,5mm vorbohren - nicht im Set enthalten) in der Höhe fixiert.

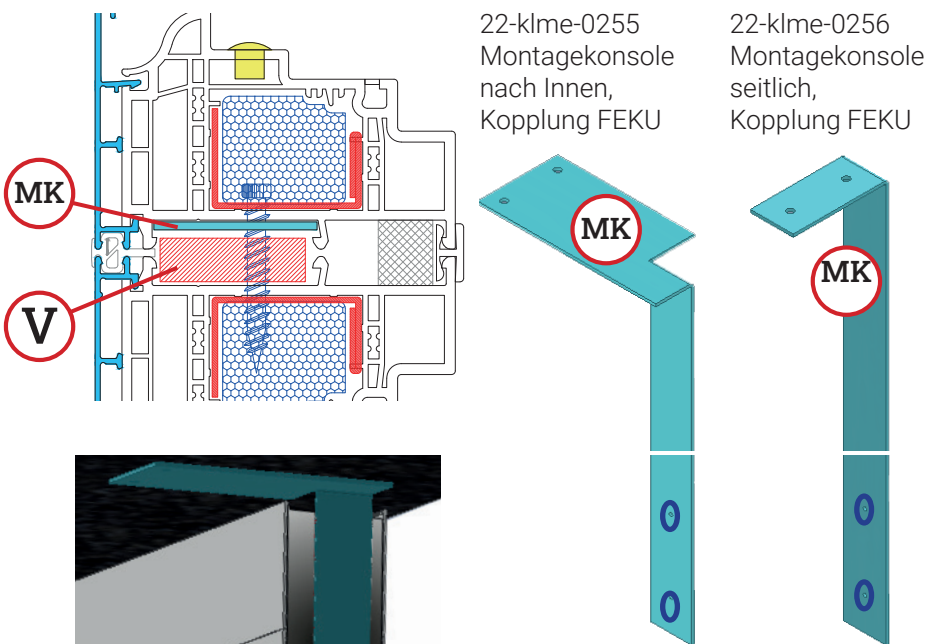

Inneres Butylband nur bei vorgesetzter Montage erforderlich



Koppelungsbereich mit Alubutylband (nicht im Set enthalten) abkleben

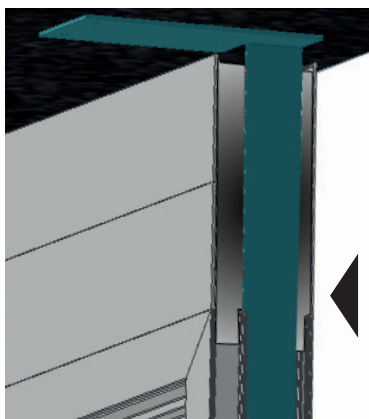

Bei Montage mit Stockverbreiterungen müssen sämtliche Hohlkammern lt. Anleitung verschlossen werden