

über Axer

Seitenverstellung

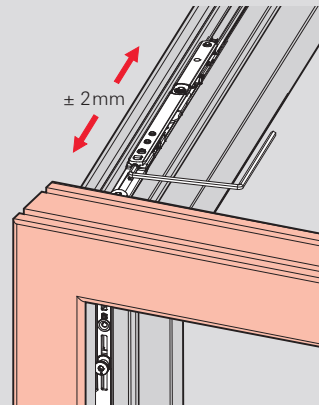

Anpressdruckverstellung

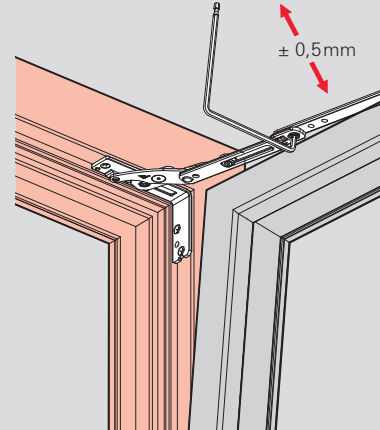

über Ecklager/Eckband

Höhenverstellung

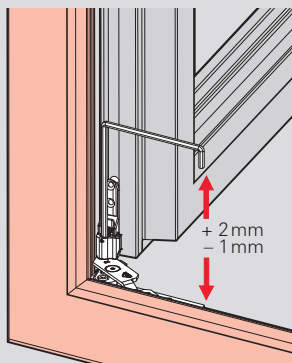

Seitenverstellung

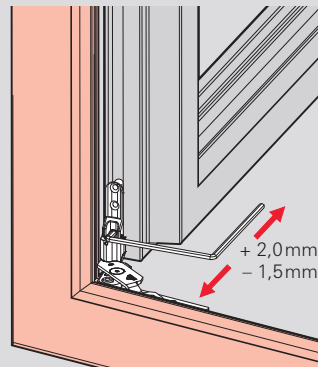

Anpressdruckverstellung

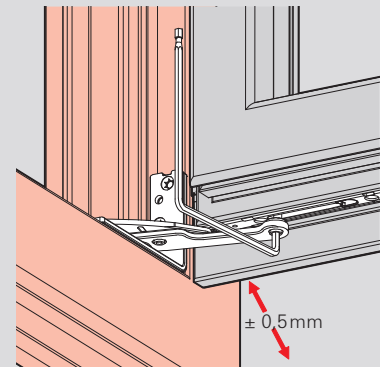

Nach der Höhenverstellung
Lastabtragung neu einstellen (si-
ehe Seite 51).